

# OP ERA R

РОБОТИЗИРОВАННЫЙ  
ШЛИФОВАЛЬНЫЙ СТАНОК



# АВТОМАТИЗАЦИЯ РУЧНЫХ ОПЕРАЦИЙ



## РЫНОК ЗАПРАШИВАЕТ

изменения производственных процессов, которые позволили бы **исполнять сложные обработки** на предприятиях малого и среднего размера с сохранением **высоких характеристик** и при **небольших инвестициях**.

## BIESSE ОТВЕЧАЕТ НА ЭТО

**технологическими решениями**, которые гарантируют высокое качество готовой продукции при максимальной гибкости обработки. **Opera R** - это роботизированный шлифовальный станок, единственный в своём роде, который предлагает уровень гибкости, точности и качества, не достижимый ни для никакой другой технологии в данном сегменте.



# OPERA<sub>R</sub>

- ✔ НИКАКИХ ОГРАНИЧЕНИЙ ПРИ ОБРАБОТКЕ
- ✔ ВЫСОКОКАЧЕСТВЕННАЯ КОНЕЧНАЯ ПРОДУКЦИЯ БЕЗ ЦАРАПИН
- ✔ ТОЧНОСТЬ ОБРАБОТКИ И ЕЁ ПОСТОЯНСТВО ВО ВРЕМЕНИ

# НИКАКИХ ОГРАНИЧЕНИЙ ПРИ ОБРАБОТКЕ

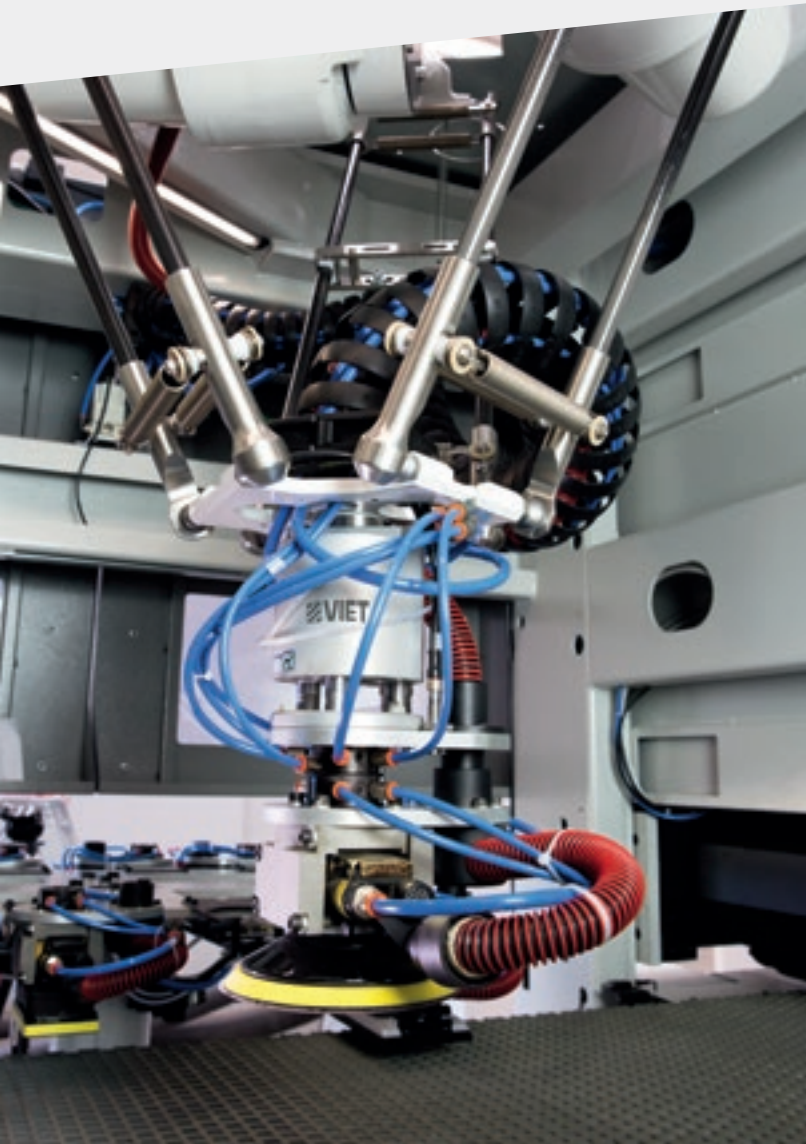

**Biesse** всегда уделял и уделяет максимум внимания технологическому развитию с целью придать автоматической обработке гибкость и в то же время точность сложных ручных операций с устранением риска человеческого фактора.



Высокоточная роботизированная группа решает проблемы царапин, которые могут возникнуть при обработке древесины поперёк волокон. Может производить шлифование на нескольких уровнях поверхности панели, проникая во внутренние переходные участки малых размеров.



Новая патентованная система под названием "Control Force", расположенная внутри роботизированной группы, позволяет в интеллектуальной манере использовать при обработке панели абразивный материал, реально воспроизводя то, что производится вручную, но с постоянной во времени высокой точностью, свойственной промышленным механизмам.

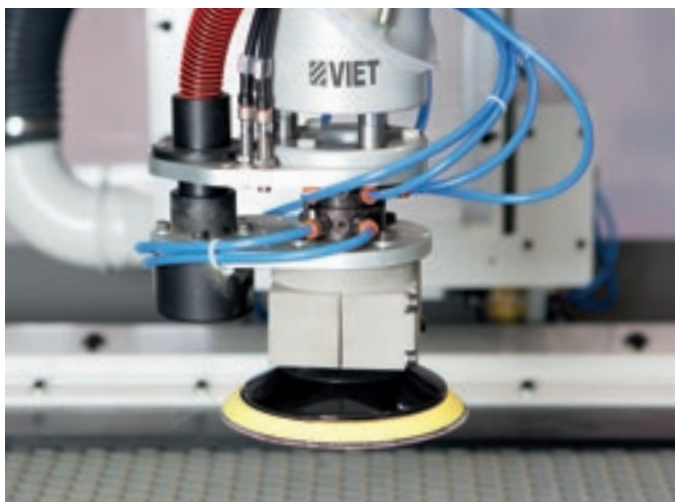

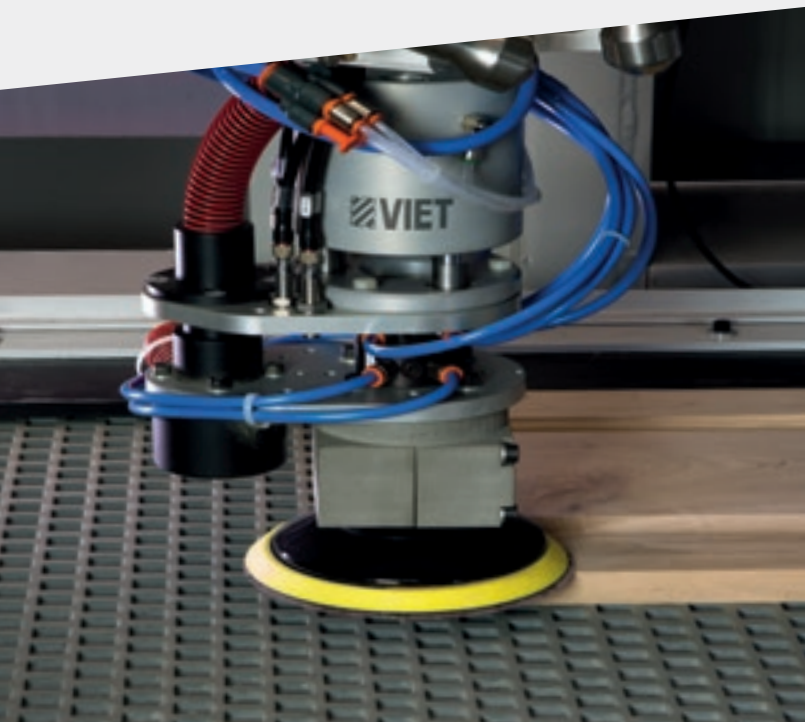

Свобода обработки панели в любом направлении с устранением неудобства в работе контактных групп (роликовых или утюжковых), которые при вращении абразивной ленты могут производить обработку лишь в одном направлении без учёта фактуры с целью устранения неэстетичных сколов.

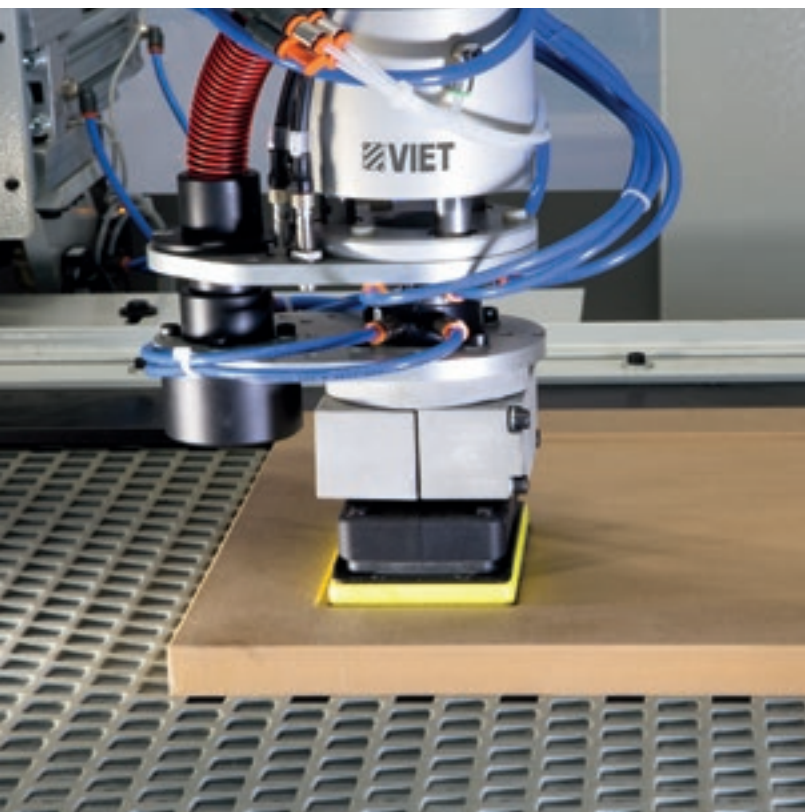

Новая технология Opera R позволяет обрабатывать различные поверхности элементов, таких как внутренние профили, руст фасада и т. п.

**Новый шлифовальный станок может обрабатывать панель в любом направлении по волокнам фактуры.**

# МАКСИМАЛЬНАЯ ЧИСТОТА ПАНЕЛИ И РАБОЧЕГО МЕСТА



Система **"Dust Free"** вытягивает пыль при обработке. Это устройство, располагаемое на роботизированной группе, улучшает качество отделки и условия окружающей среды.

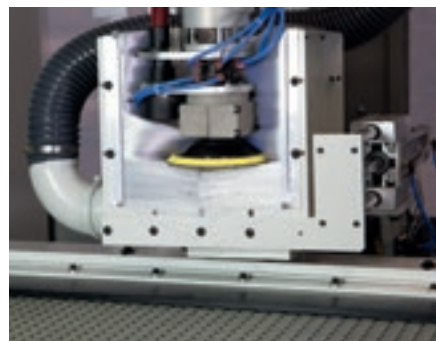
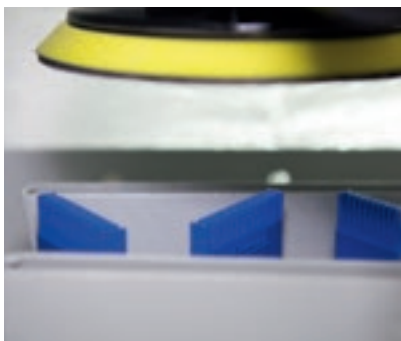
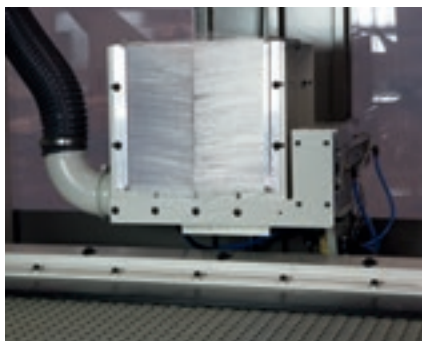

Станция **Cleaning Box**, благодаря которой инструмент очищается обеспечивает длительную жизнь абразивной ленты без каких-либо ручных операций.

**Множество решений, обеспечивающих наилучшее качество обработки, компонентов самого станка и обрабатываемых панелей.**

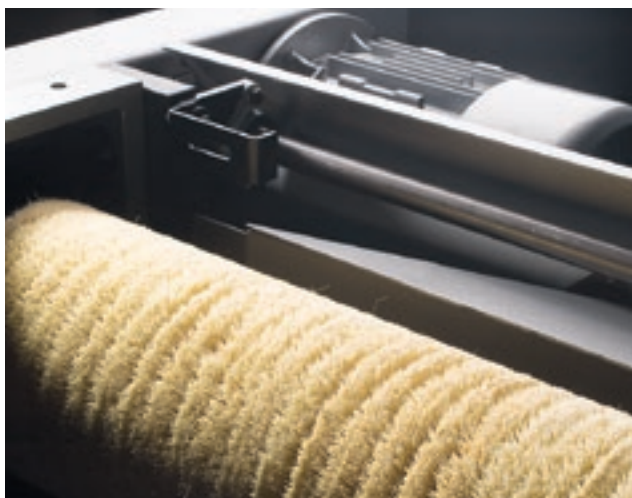

**Очищающая щётка** может и меть щётки и з р азлич- ных материалов для глубокой очистки обработан- ных панелей.

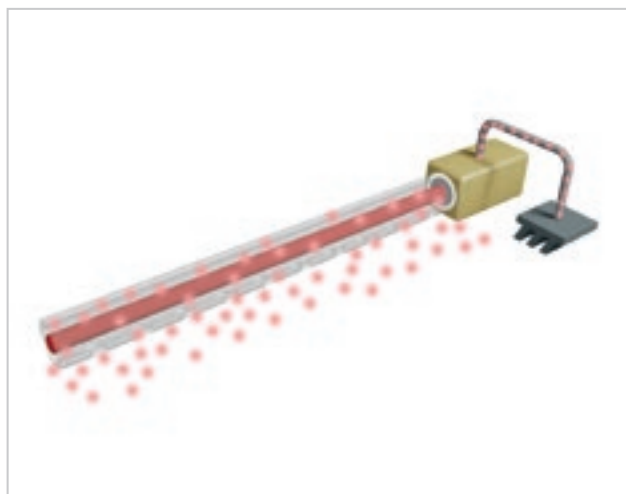

**Антистатическая** планка удаляет электростатиче- ские заряды, образующиеся на поверхности крашен- ных или лакированных панелей.

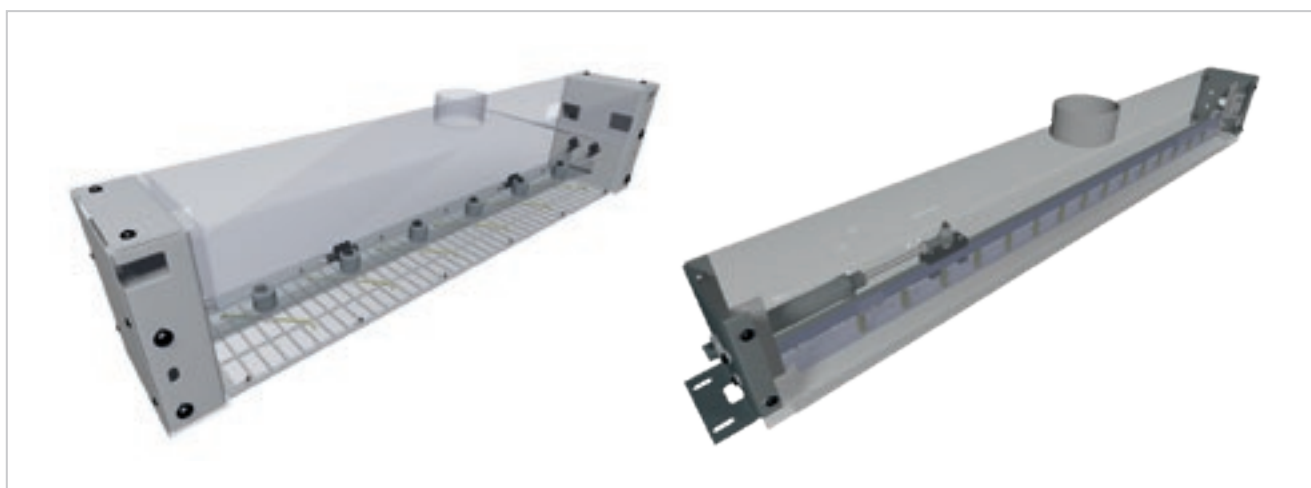

**Вращающееся устройство обдува**, располагаемое на выходе из станка, позволяет производить высококаче- ственную очистку панелей по окончании цикла шлифов- ки.

**Линейное устройство обдува** используется для оконча- тельной очистки краёв панели. Идеально в сочетании с вращающимся устройством продувки.

# ОПТИМИЗИРОВАННОЕ ВРЕМЯ ЦИКЛОВ



Магазин инструментов на 8 мест для их быстрой автоматизированной замены в "скрытое время".

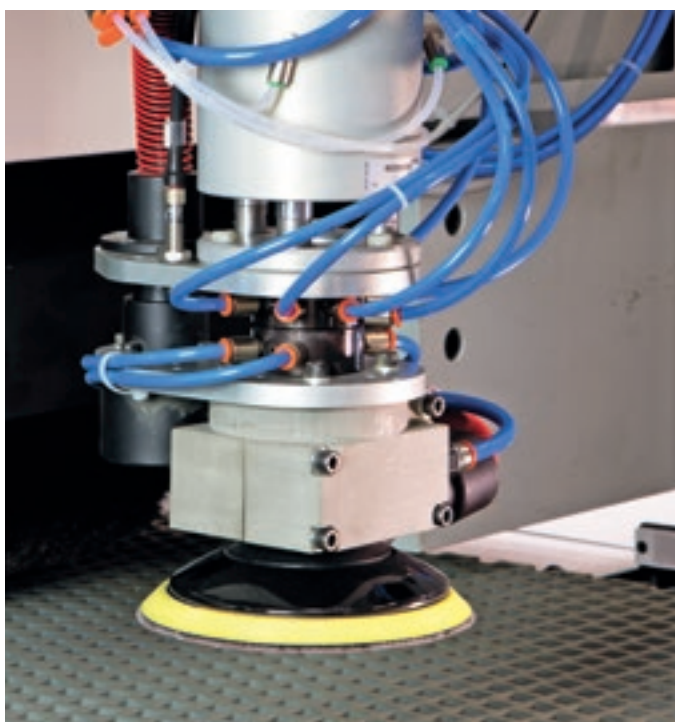

Электронная система мониторинга корректности позиционирования инструмента с целью автоматизировать процесс без риска человеческого фактора.





## ПРЕКРАСНАЯ ИНТЕГРИРУЕМОСТЬ В ПРОИЗВОДСТВЕННЫЙ ПРОЦЕСС

Biesse способна поставить  
многочисленные  
интегрированные решения  
согласно специфическим  
требованиям  
производительности,  
степени автоматизации  
и располагаемого  
пространства.



# ENERGY SAVING SYSTEM

## ЭКОЛОГИЧЕСКОЕ ШЛИФОВАНИЕ

Всегда обращая особое внимание на экономию электроэнергии, Biesse предлагает устанавливать на своей гамме станков систему E.S.S, что позволяет сберегать до 30% расходуемой электроэнергии и выбросов CO<sub>2</sub>.

Energy Saving System - это серия устройств производства Biesse, предназначенных для экономии расхода электроэнергии на станке. Они спроектированы и разработаны для обеспечения высокой степени оптимизации производства благодаря эффективной вытяжке с системой автоматического открытия коллекторов в зависимости от находящихся в работе групп, а также благодаря автоматической системе остановки двигателей станка по истечению определённого периода простоя, и управлению вакуума рабочего стола при помощи инвертора, что оптимизирует поток аспирации, применяемой для удержания детали в зависимости от размеров обрабатываемой панели.



# ТЕХНОЛОГИЯ К УСЛУГАМ ПОЛЬЗОВАТЕЛЯ



Станина в виде моноблочной рамы из электросварной стали. Материал большой толщины гарантирует массивность и стабильность всей структуры.

Opera R в серийном исполнении имеет рабочий стол из износостойкой стали большой толщины, что обеспечивает высокую точность и массивность при любой обработке. Рабочий стол, расположенный на высоте 900 мм от пола, облегчает загрузку и выгрузку панелей.

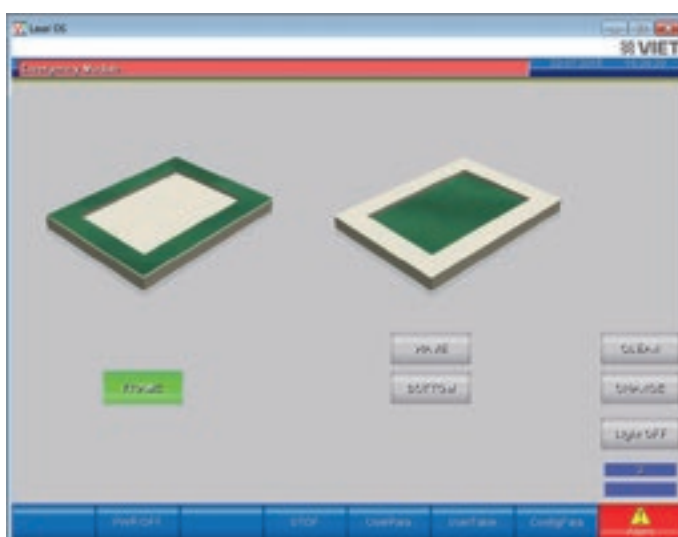

Управление станком Opera R производится ЧПУ IPC при помощи сенсорного дисплея 15".

Контроль производится над всеми параметрами станка, списками инструментов и типами обрабатываемых панелей, и, благодаря установленному аппаратному обеспечению, на станке исполняются сложные циклы обработки с высокой скоростью и надёжностью.

# ТЕХНИЧЕСКИЕ ДАННЫЕ

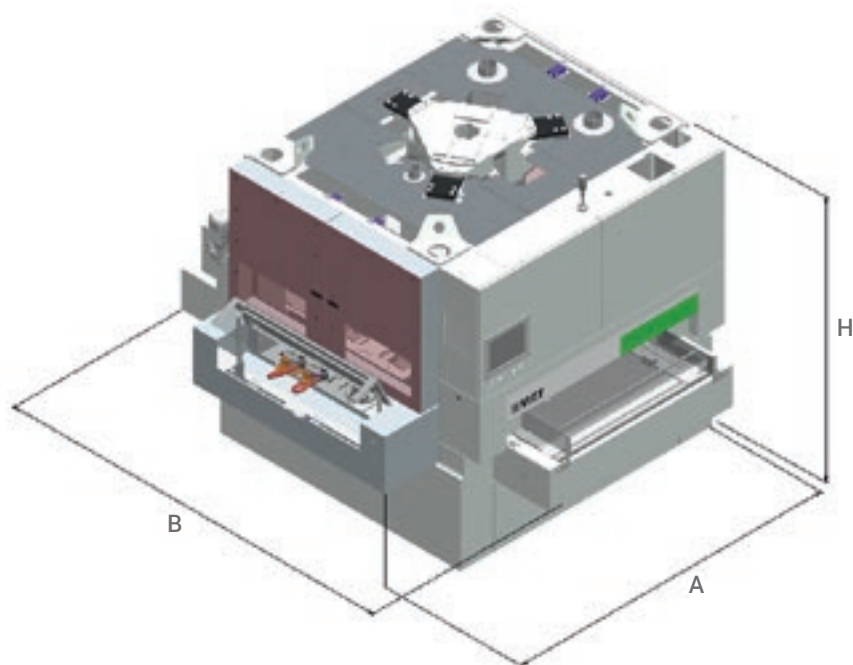

	OPERA R
A	2535 мм
B	3105 мм
H	2300 мм
Полезная рабочая ширина	760 мм
Макс. обрабатываемая толщина	60 мм
Скорость подачи	2 - 10 m/min
Рабочее давление	6 bar
Масса	3650 Kg
Производительность загрузки робота	12 Kg

Технические данные и иллюстрации не являются предметом обязательств. Некоторые фотографии могут воспроизводить станки с установленными опциями. Biesse Spa оставляет за собой право вносить некоторые изменения без предварительного уведомления.

Взвешенный уровень звукового давления на месте оператора на входе в станок: 75,0 дБ(А) в режиме паузы, 76,0 дБ(А) в режиме нагрузки. Взвешенный уровень звукового давления на месте оператора на выходе из станка: 70,5 дБ(А) в режиме паузы, 71,0 дБ(А) в режиме нагрузки.

Компания Viet Srl разработала и изготовила станок таким образом, чтобы снизить до минимально возможного уровня эмиссию шума у источника, в соответствии с предписаниями Директивы Европейского Союза 2006/42/CE, с проведением испытания на определение уровня эмиссии звукового давления на месте оператора полировального/шлифовального станка. Измерения произведены с соблюдением нормативов UNI EN ISO 19085-8:2018 UNI EN ISO 11202:2010. Указанные уровни шумового давления являются уровнями эмиссии и не обязательно представляют точные эксплуатационные уровни. Несмотря на то, что существует соотношение между уровнем производимого шума и степенью подверженности воздействию шума, оно не может быть надёжным образом использовано для того чтобы определить, необходимы или нет дополнительные меры предосторожности. Факторы, определяющие степень экспозиции рабочих, включают в себя длительность экспозиции, характеристики рабочего помещения, другие источники пыли и шума и т. д., а именно, количество станков и наличие других прилегающих рабочих процессов. В любом случае, данная информация позволит пользователю станка провести наилучшую оценку опасности и риска.

# VIETWATCH

## РЕШЕНИЕ ПРОБЛЕМ ПОД РУКОЙ

**Viet опередил тенденции рынка, преобразовывая обычный предмет в рабочий инструмент: создал цифровую технологию для предоставления собственным заказчикам инновационных решений по управлению оборудованием**

Беспроводная система VIETWATCH предлагает оператору в реальном времени обновления статуса станка.

Позволяет:

- ▶ отправлять оператору уведомления и показатели о статусе производства, типологии осуществляемых процессов и работающем оборудовании.
- ▶ постоянно информировать о возможных остановках, аварийных сигналах или необходимости замены абразивной бумаги.

Оператор может реагировать на эти уведомления, подавая голосовые команды, или простым щелчком на экране часов.



**+ ПРОИЗВОДИТЕЛЬНОСТЬ  
+ ЭФФЕКТИВНОСТЬ  
- ПРОСТОИ ОБОРУДОВАНИЯ**

## VIET ПЕРЕОПРЕДЕЛЯЕТ ВАШИ ОЖИДАНИЯ ОТ ЧАСОВ

Viet Watch был разработан для упрощения и рационализации работы.

Большая безопасность, удобство применения, эргономика в распоряжении каждого.

С НОВЫМ УСТРОЙСТВОМ ЛЕГКО КОНТРОЛИРОВАТЬ РАБОТУ СТАНКА, ДАЖЕ НА РАССТОЯНИИ, И ВСЕ ВСЕГДА ДЕРЖАТЬ ПОД КОНТРОЛЕМ.

### Основные характеристики



#### КОНТРОЛЬНАЯ ПАНЕЛЬ

Информация в реальном времени о статусе станка..



#### КОМАНДЫ

Меню базовых команд.



#### УВЕДОМЛЕНИЯ

перечень аварийных сигналов или запросов техобслуживания. Каждый раз при сигнализации станком проблемы или запросе техобслуживания, Viet Watch вибрирует и отображает на экране иконку опасности

Основана в Италии,  
международная изначально.

Мы упрощаем  
изготовление  
чтобы раскрыть  
потенциал лю  
материала.



# М процесс изделий, ИТЬ обого

Мы - международная компания, производящая системы, интегрированные линии для обработки древесины, стекла, камня, пластика и композитных материалов и изделий из них.

Накопленный опыт, постоянно растущий благодаря всемирной сети, позволяет нам поддерживать развитие вашего бизнеса, расширяя возможности воображения.

Мастерство владения материалом, с 1969 года.

Присоединяйтесь  
к миру Biesse.

[biesse.com](http://biesse.com)



# MADE WITH BIESSE

## ШЛИФОВАТЬ И ОБРАБАТЫВАТЬ ПРОФИЛЬ ПРИ ПОМОЩИ ЕДИНОГО РЕШЕНИЯ

"Alpilegno" - фирма-производитель высококлассных рамных изделий на своей производственной площадке в Вальди Ледро (автономная провинция Тренто, Италия) производит сначала шлифовку, а затем придание профиля. Лорис Челлана, предприниматель, следующий давним традициям в этом сегменте производства, рассказывает, что он провёл два года в поиске поставщика станков и оборудования, способного обеспечить производство настолько качественной и современной продукции: "В конце концов я выбрал Biesse". Новая производственная линия состоит из станка Uniwin в качестве центрального элемента в сопровождении пятого станка Rover C, на котором производятся двери. "Я считаю Uniwin уже самим по себе хорошим станком для придания профиля, но для меня также чрезвычайно важно его сочетание с другими компонентами линии, такими как строгальный и шлифовальный станки или

пресс, а также поток материала между этими станками". Элементы нарезаются по размеру и укладываются на загрузчик под управлением программы автоматизации Biesse, которая производит подачу на автоматический строгальный станок. После строгального станка детали при помощи ленточного транспортёра передаются непосредственно на шлифовальный станок Viet 334 Bottom также производства Biesse. После этого элементы подаются на загрузчик станка Uniwin, с которого они загружаются в сам станок и полностью обрабатываются. Обрабатываются толщины 72, 80, 92 и 104 мм дерева и сочетания дерева с алюминием. Магазины несут до 98 постоянно готовых инструментов. Эти инструменты могут быть заменены в реальном времени во время работы станка при помощи цепного магазина. "Точность сборки позволяет не прибегать к очистке от остатков клея на раме", - объясняет Челлана, - "а также

к калибровке и шлифовке, которые обычно применяются одна за другой; в данном случае после придания профилю детали можно передавать сразу на пресс". Кроме того, не производится классическое покрытие лакокрасочными материалами отдельных деталей перед прессованием. Действительно, Челлана производит покрытие сразу всей рамы. Компактная производственная линия занимает площадь лишь 15x15 метров, а детали приводятся в движение вперёд и назад от строгального до профилирующего станка, оставляя ещё и коридор для прохода. "Мне нравится решение Biesse, так как оно компактно, станки работают эффективно, а их эксплуатация ввиду того, что они поставляются из одних и тех же "рук", несложна в освоении", - говорит явно довольный Челлано.

*Источник: австрийский журнал "Holzkurier", специальное издание для Выставки в Нюрнберге.*



# SOPHIA

БОЛЬШАЯ ЦЕННОСТЬ СТАНКОВ

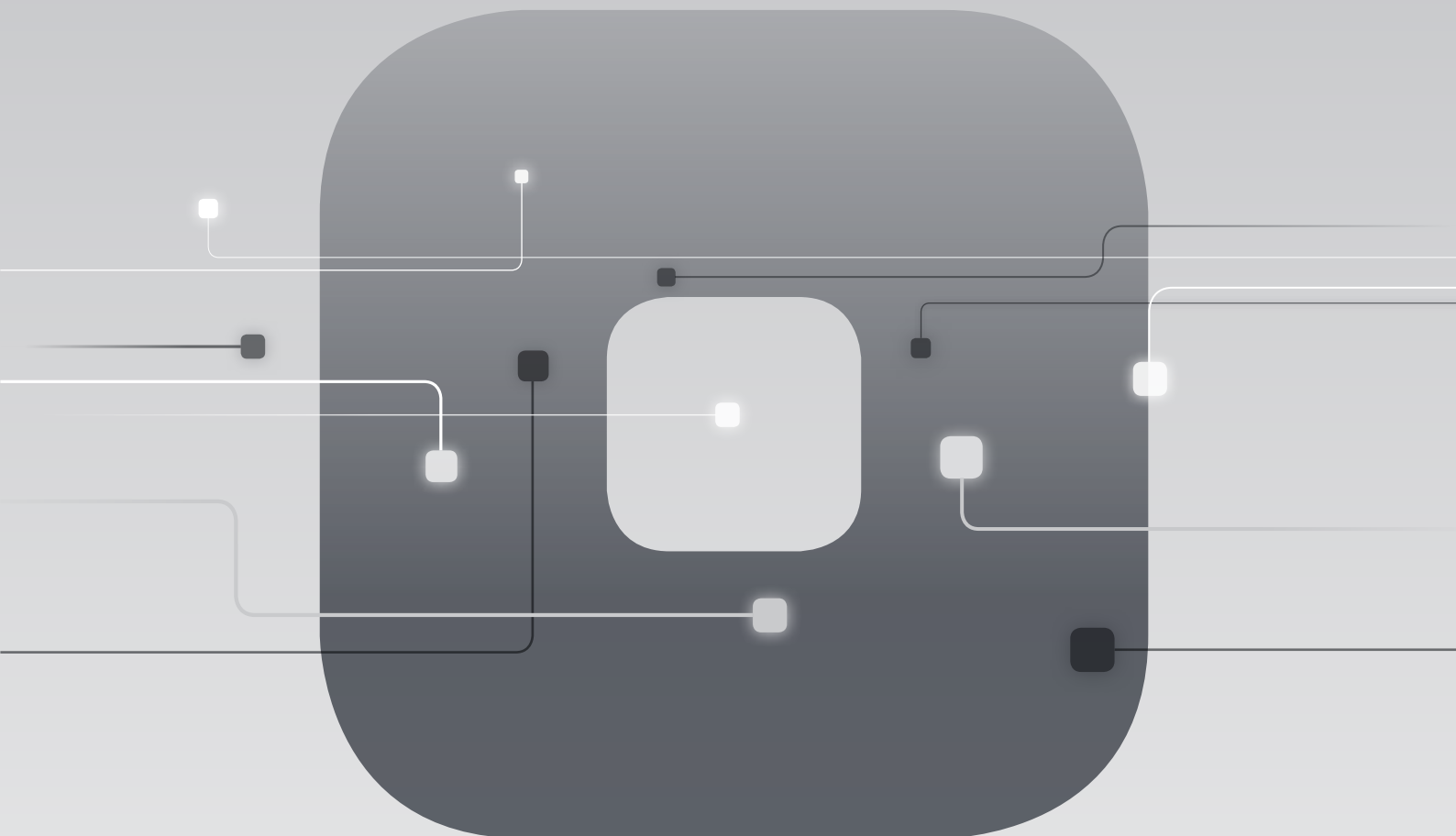

IoT-платформа компании Biesse, обеспечивающая доступ ее заказчикам и покупателям к широкой гамме услуг для облегчения и рационализации управления производственным процессом.

УСЛУГИ

ДЕЯТЕЛЬНОСТЬ

АНАЛИЗ

